

miglionico

DENTAL EQUIPMENT





**UN CONCENTRATO DI TECNOLOGIA PER PRESTAZIONI
AI MASSIMI LIVELLI**

Display Touch

CONTROLLO COMPLETO, UTILIZZO INTUITIVO

Tavoletta Operatore ²/₃



Il lato operatore della tavoletta offre massima comodità e facilità di movimentazione con movimenti fluidi e volumi ottimizzati. I manipoli nella versione S.P.R.I.D.O.

si poggiano su un tappetino in silicone autoclavabile, nella versione con cordoni pendenti gli stessi si alloggiavano in supporti removibili ed autoclavabili



INNOVATIVO, INTUITIVO E FUNZIONALE garantisce una gestione ottimale dei contenuti attraverso molteplici opzioni di personalizzazione. Lo schermo

a colori con superficie in vetro da 7" semplifica il controllo di parametri e movimentazioni, migliorando l'efficienza operativa e la sicurezza complessiva.

Tavoletta Assistente

La tavoletta assistente offre una gestione estremamente semplice grazie al suo design con linee pulite e impugnatura ergonomica. Montata su un braccio con doppia articolazione, è resistente e dotata di un display touch capacitivo, ed è predisposta per due cannule d'aspirazione chirurgica e due strumenti accessori.



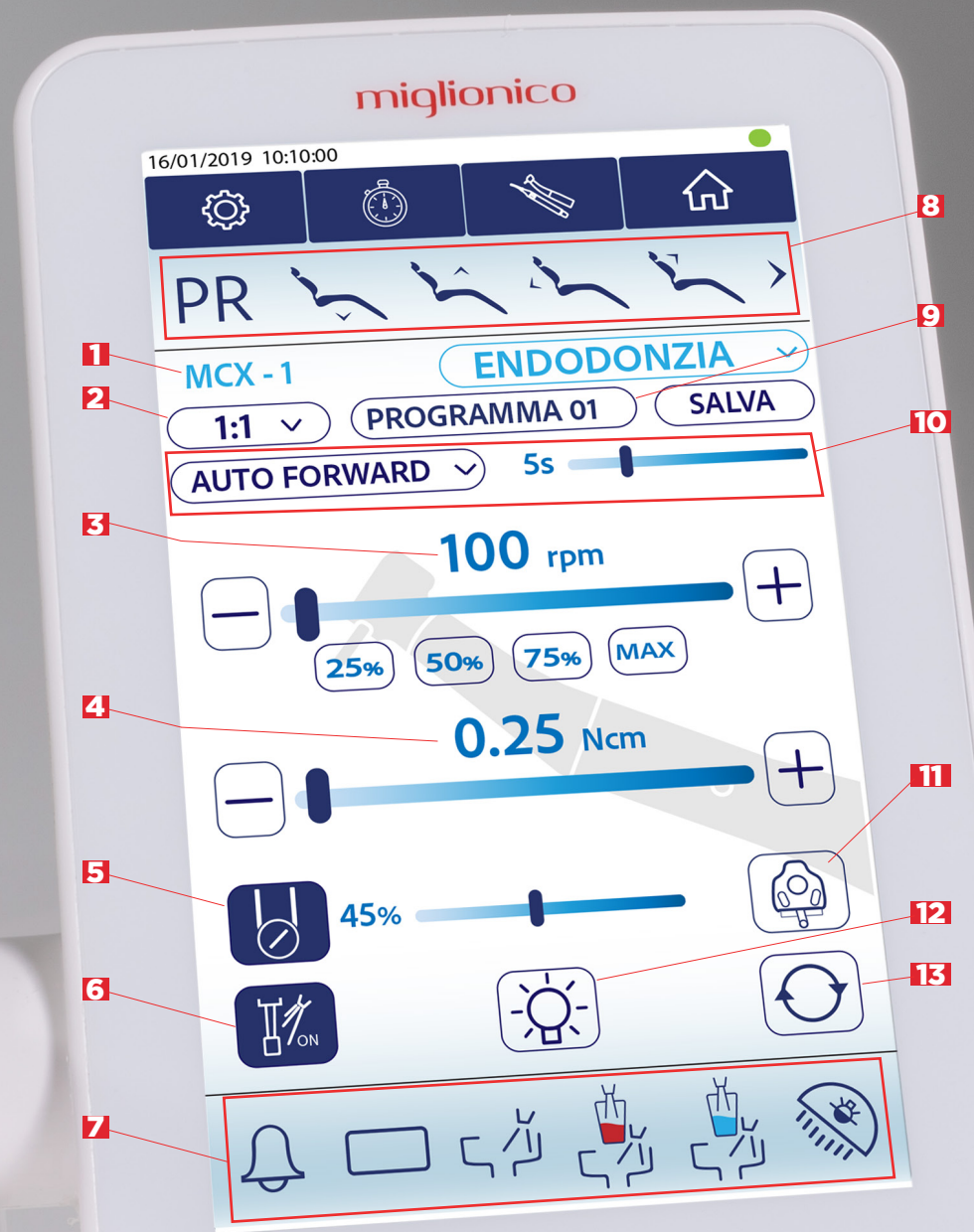

1. STRUMENTO
2. RAPPORTO MANIPOLO
3. GIRI REALI DEL MICROMOTORE
4. VALORE DEL TORQUE
5. POMPA PERISTALTICA
6. SPRAY ON / OFF

7. FUNZIONI BASE
 - Chiamata assistente / Apriporta
 - Negativoscopio
 - Acqua bacinella
 - Acqua calda bicchiere e bacinella
 - Acqua fredda bicchiere e bacinella
 - Lampada operatore

8. MEMORIZZAZIONE POLTRONA
9. MENÙ PROGRAMMI
10. AUTO FORWARD - AUTO REVERSE
11. CRUISE CONTROL
12. FIBRA OTTICA
13. INVERSIONE DEI GIRI DEL MICROMOTORE



IMPOSTAZIONI

In questo menù si possono impostare parametri personalizzati fino a cinque operatori e modificare i timer per varie funzioni



COUNTDOWN

Nella sezione COUNTDOWN è possibile impostare il cronometro per il conto alla rovescia.



ABLATORE

Nella sezione ABLATORE dedicata è possibile:

- operare in modalità: Endo, Scaling, Perio;
- gestire il flusso della pompa peristaltica;
- attivare la modalità proporzionale.



RESTORATIVE - ENDO - SURGERY

Nella versione di base con motore MCX Bien Air sono implementate le funzioni di conservativa ed endodontia. Il modulo surgery con il



motore MX2 Bien Air e pompa peristaltica può eseguire operazioni di chirurgia, endodontia e conservativa. L'MX2 ha una coppia regolabile da 0,3 Ncm ad oltre 70 Ncm a seconda del manipolo



riduttore scelto. La funzione cruise control in modalità endodontia, di esclusiva personalizzazione Miglionico, permette di operare senza dover tenere il piede sulla leva del pedale.

Igiene



SISTEMA MDS

Sistemi per la decontaminazione dei circuiti idrici con liquido WK Metasys.

MDS, il sistema miscela il liquido WK in continuo con acqua di rete o da bottiglia prevenendo la formazione di calcare e biofilm con conseguente riduzione della carica batterica. Inoltre, contribuisce al corretto funzionamento degli spray degli strumenti.

MDS+, questo sistema si può attivare dal pannello operatore. Dopo aver posizionato i manipoli nel supporto autoclavabile dedicato, si avvia dal pannello operatore un ciclo di disinfezione intensiva. Quando non si attiva il ciclo di disinfezione intensiva, il sistema MDS+ funziona nella modalità base di MDS.



All'interno del gruppo idrico è possibile installare:

SISTEMA ASB

Bottiglia da 2lt per alimentazione autonoma dell'acqua agli strumenti della tavoletta operatore. Una valvola bypass permette di selezionare la tipologia di acqua scegliendo tra acqua di rete o da bottiglia.



MANIGLIA TAVOLETTA OPERATORE REMOVIBILE ED AUTOCLAVABILE



FILTRI ASPIRAZIONE CHIRURGICA PER SINGOLO TUBO



BACINELLA REMOVIBILE ED IGIENIZZABILE

Sistemi integrati per l'aspirazione

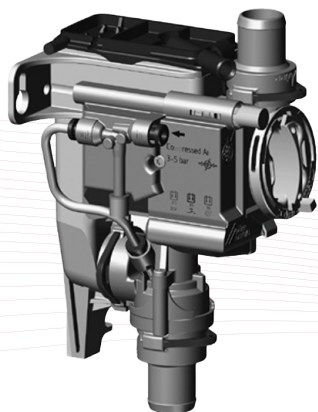

VALVOLA DRENAGGIO BACINELLA AL SISTEMA DI ASPIRAZIONE

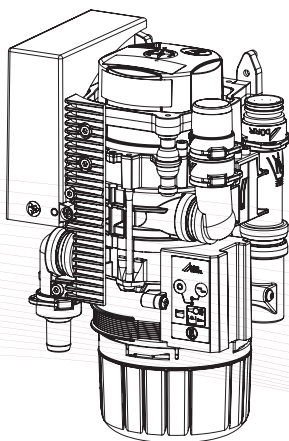

SEPARATORE D'AMALGAMA

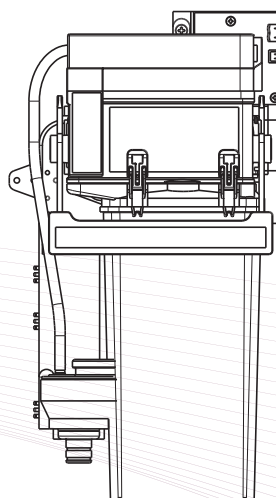

SEPARATORE ARIA/ACQUA

Predisposizione standard per l'aspirazione ad anello umido. Disponibilità di sistemi integrati al riunito in caso di aspirazione ad anello ad aria e di dispositivi per ottemperare alla legge in vigore sullo smaltimento dell'amalgama.

Versione NT Ambidestro

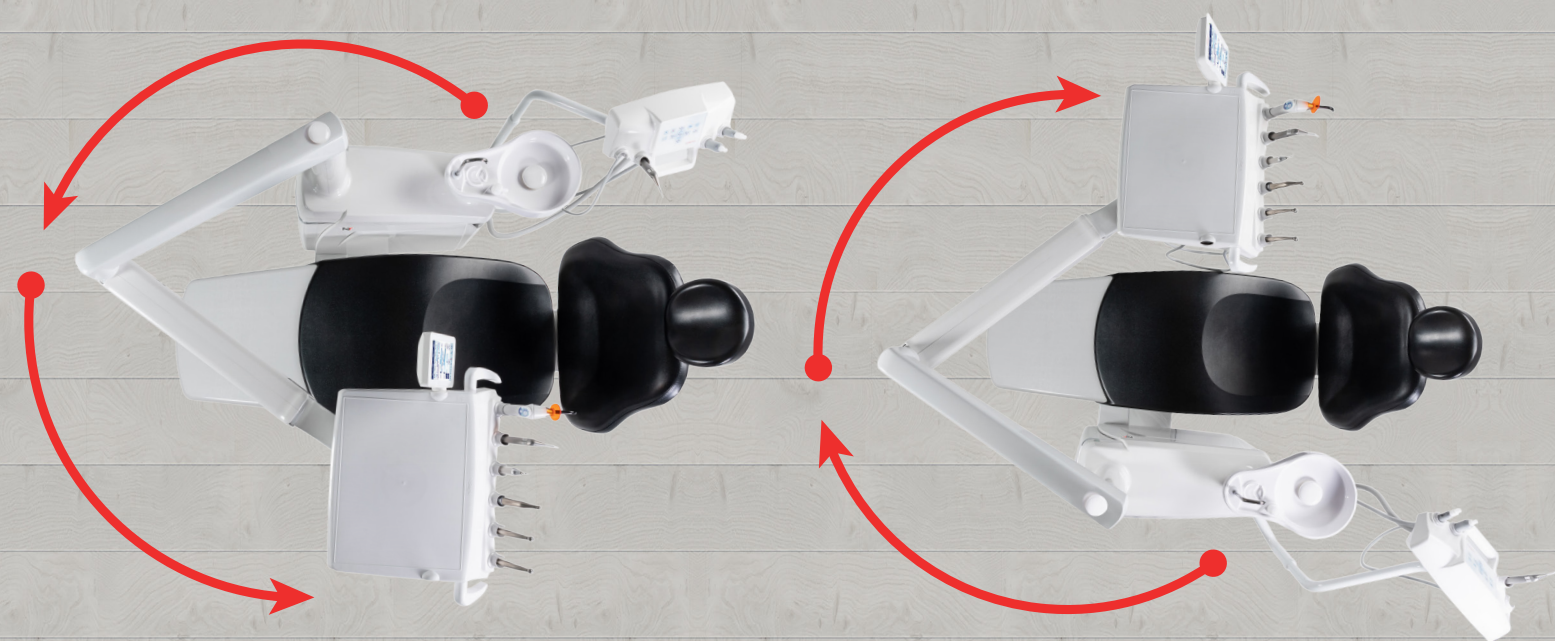

Versione Surgery con Cart

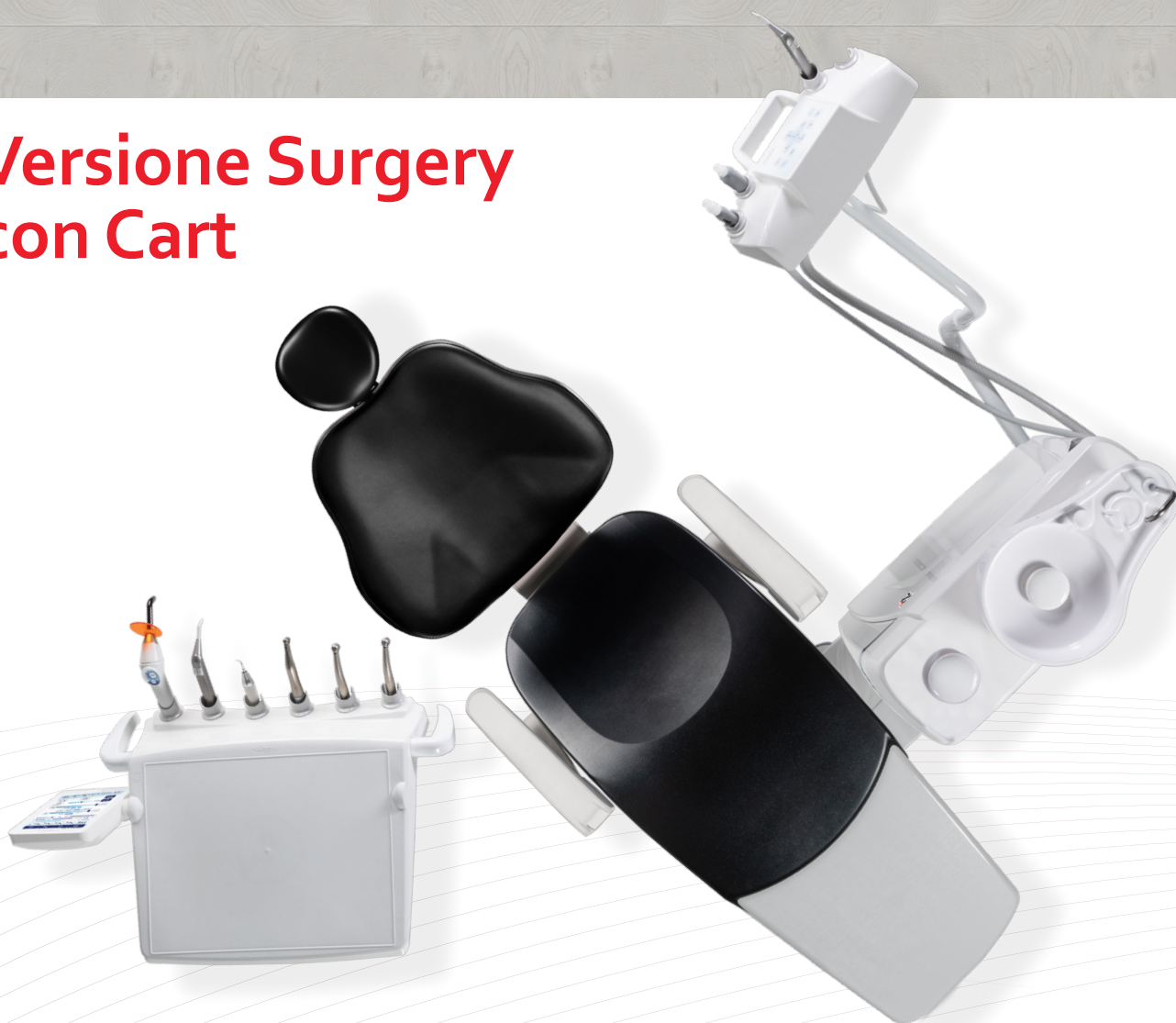

Poltrona

La poltrona è progettata per offrire comfort ed ergonomia di lavoro. Rivestita in pelle skai medica per una semplice igienizzazione. Il movimento sincronizzato di schienale e seduta assicura un comfort ottimale e previene l'effetto scivolamento. Lo schienale anatomico, con supporto lombare, è disponibile in due varianti, **standard** per ogni ergonomia di lavoro e **wide in memory foam** per chirurgia o maggior comfort per il paziente, ideale per trattamenti di lunga durata.



SCHIENALE CLASSICO



SCHIENALE XL MEMORY FOAM

Schienale Adattivo

Come optional è disponibile anche lo schienale con escursione verticale motorizzata, gestibile da tastiera per garantire il corretto posizionamento della testa del paziente, **pediatrico** o **adulto**, sul poggiatesta.

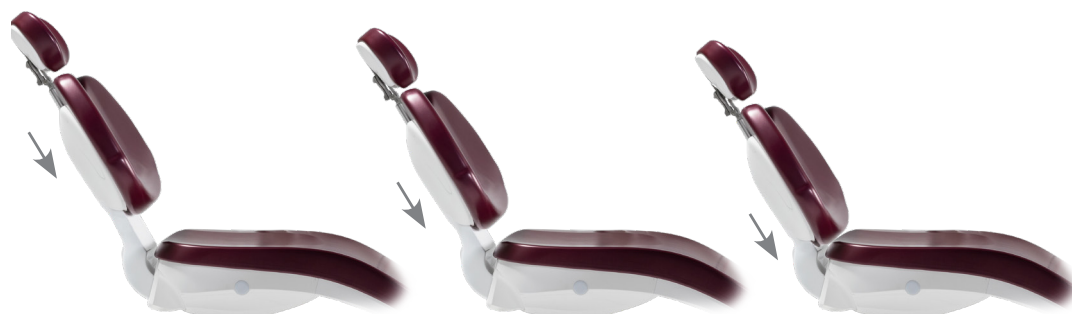

TALL

MEDIUM

SHORT

Colori

COLORI STANDARD

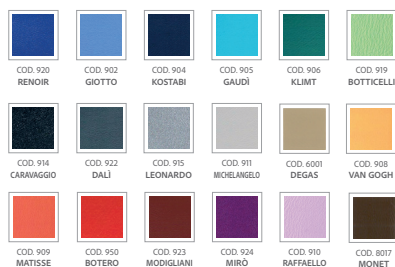

COLORI SPECIAL

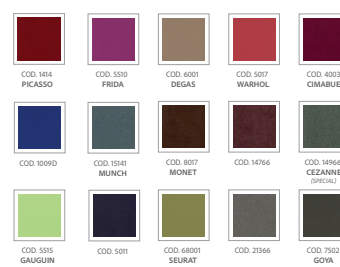

Pedali

Il pedale è solido e ben bilanciato con un basamento in acciaio per garantire stabilità durante l'uso. Dispone di una maniglia a scomparsa per facilitare gli spostamenti. Disponibile nella versione standard o push, entrambe con cavo o wireless.



SCANSIONA
IL QR-CODE PER
VISUALIZZARE
IL CATALOGO



Miglionico S.r.l.

Via Molise, Lotti 67/68 Z.I.

70021 - Acquaviva delle Fonti (BA) ITALY

P. Iva: 05306940726

Tel +39 080 759552

www.miglionico.eu



Global Export

General Information:

export@miglionico.net

Technical Support:

service@miglionico.net

Logistics Department:

logistic@miglionico.net

For any other issue:

info@miglionico.net



Language